

Simplicity[®] VACUUMS

Jill

Owner's Manual

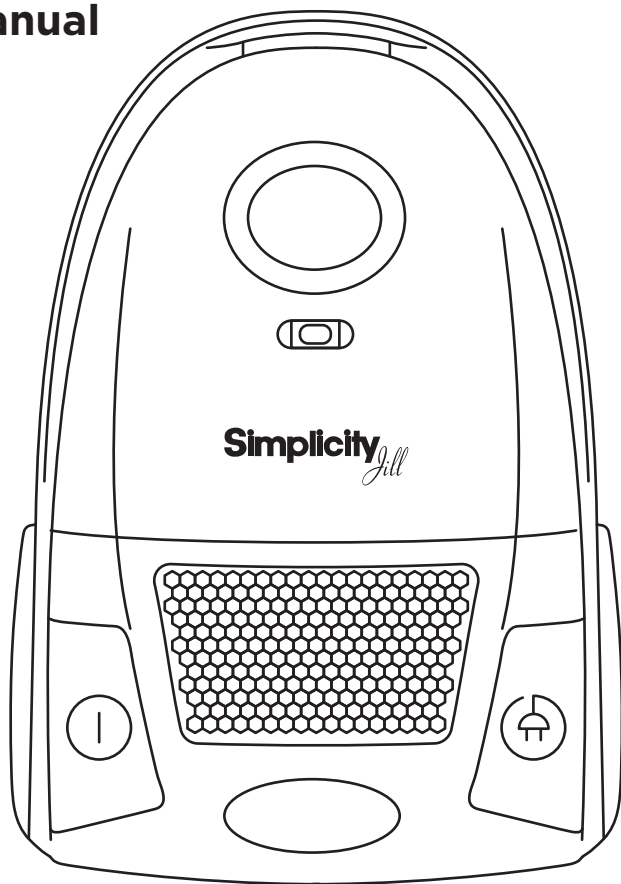

INDEX

Important Safety Instructions.....	2
Two-Wire Polarized Cord	3
Parts Identification and Operation	4-5
Replacing Vacuum Bag and Filters	6
Troubleshooting.....	7
For Best Performance	7
Warranty.....	8

IMPORTANT SAFETY INSTRUCTIONS

When using an electrical appliance, basic precautions should always be followed, including the following:

READ ALL INSTRUCTIONS BEFORE USING THIS APPLIANCE. FOR HOUSEHOLD USE ONLY.

IMPORTANT: The manufacturer cannot accept responsibility for damage caused when the appliance is not used according to the instructions, or for uses other than those for which it was intended.

WARNING: To reduce the risk of fire, electric shock, damage or injury:

- Empty the bag when the full bag indicator turns red. Over-filling the bag may cause dirt and debris to clog the vacuum and cause loss of suction.
- Always unplug the vacuum from the electrical outlet before replacing the bag or filters.
- Do not leave appliance when plugged in. Unplug from outlet when not in use and before servicing.
- **WARNING:** ELECTRIC SHOCK COULD OCCUR IF USED OUTDOORS OR ON WET SURFACES.
- Do not allow to be used as a toy. Close attention is necessary when used by or near children.
- Use only as described in this manual. Use only manufacturer's recommended attachments.
- Do not use with damaged cord or plug. Or if appliance is not working as it should, has been dropped, damaged, left outdoors, or dropped into water, return it to your Authorized Simplicity Retailer for service.
- Do not unplug by pulling on cord. To unplug, grasp the plug, not the cord.
- Do not handle plug or appliance with wet hands.
- Do not pull or carry by cord, use cord as a handle, close a door on the cord, or pull cord around sharp edges or corners. Do not run appliance over cord. Keep cord away from heated surfaces.
- Do not put any object into openings. Do not use with any opening blocked; keep free of dust, lint, hair and anything that may reduce air flow.
- Keep hair, loose clothing, fingers and all parts of body away from openings and moving parts.
- Do not pick up anything that is burning or smoking, such as cigarettes, matches or hot ashes.
- Do not use without bag or filters in place.
- Turn off all controls before unplugging.
- Do not use to pick up flammable or combustible liquids such as gasoline or use in areas where they may be present.
- Do not attempt to service the unit while appliance is plugged in.
- Do not use vacuum to pick up water or any wet materials.
- Use extra care when cleaning on stairs.

SAVE THESE INSTRUCTIONS

POLARIZATION INSTRUCTIONS

Power Cord, 2-Wire Polarized Cord

To reduce the risk of electric shock, the vacuum is equipped with a polarized alternating current line plug (a plug having one blade wider than the other). This plug will fit into the power outlet only one way. This is a safety feature. If you are unable to insert the plug fully into the outlet, try reversing the plug. If the plug should still fail to fit, contact a qualified electrician to replace the obsolete outlet. Do not defeat the safety purpose of the polarized plug.

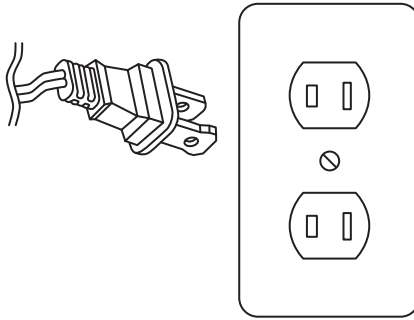

PARTS IDENTIFICATION AND OPERATION

Hose Inlet

- Insert the hose into the inlet until it clicks into place.
- When separating the hose from the canister body, pull the hose inlet while pressing the buttons.

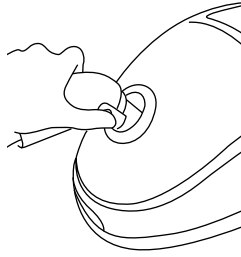

Suction Control Slide

- Full suction power may be too strong for some cleaning situations.
- Slide the suction control to adjust the suction power coming through the hose. Slide the control forward to restore full suction power.

Storage

- The wand conveniently stores in two locations on the canister body.

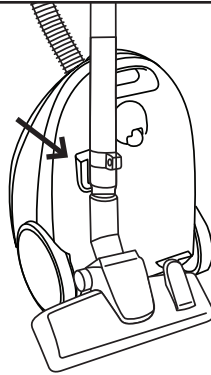
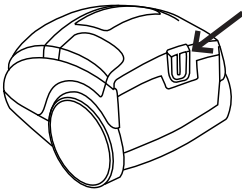

Rug/Floor Tool

- With the brushes retracted, this tool is great for cleaning area rugs. Push the lever to expose the brushes for cleaning bare floors.

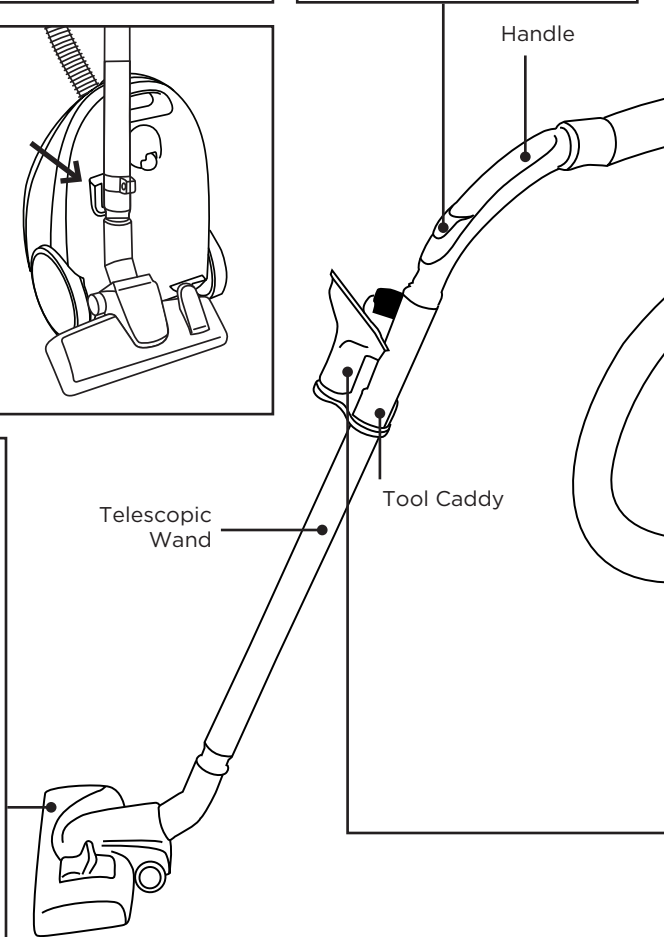
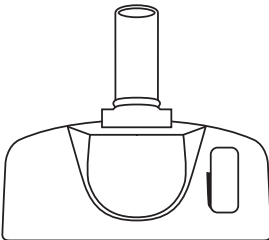

PARTS IDENTIFICATION AND OPERATION

Full Bag Indicator

- The full bag indicator changes to red when the bag is full or if there is a clog in the vacuum.
- If the red indicator appears:
 - Change the vacuum bag
 - If the vacuum bag is not full check the hose for a clog.
- When cleaning with a tool (dusting brush, upholstery tool or crevice tool), the red indicator may appear. In this case, continue cleaning.

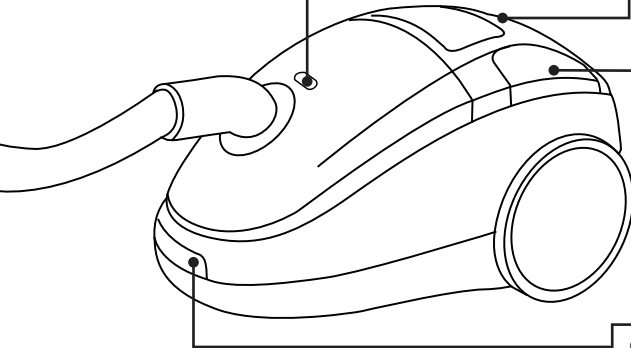
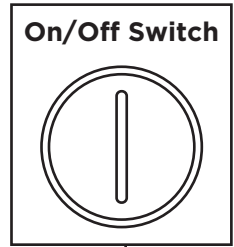
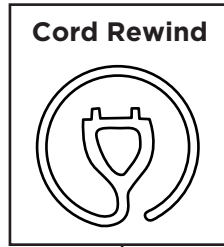
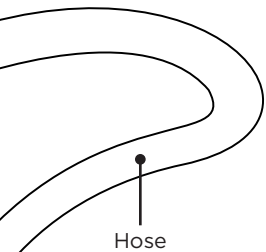

Bag Compartment Latch

- Lift here to access the vacuum bag and filters.

Cleaning Tools



Dusting
Brush

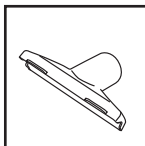

Upholstery
Tool

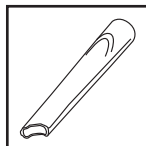

Crevice
Tool

REPLACING VACUUM BAG AND FILTERS

Replacing the Vacuum Bag

Always operate the vacuum with a bag installed. The bag compartment lid will not close without a bag properly installed in the bag holder. The bag should be changed when the full bag indicator turns red or suction power is weak.

1. Unplug the vacuum. Open the bag compartment lid.
2. Remove the bag holder from the bag compartment. (Fig. 1)
3. Grasp the bag collar to slide the bag out of the holder.
4. Discard the used bag and slide a new bag into the holder.
5. Replace the bag holder into the slot in the bag compartment.

NOTE: Do NOT throw away the bag holder. The bag cannot be reused.

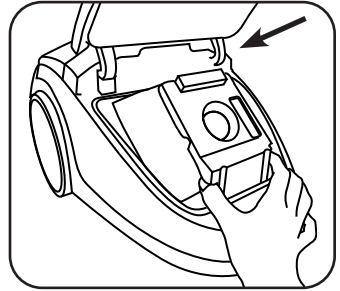

Fig. 1

Replacing the HEPA Media Filter

1. Unplug the vacuum. Open the bag compartment lid.
2. Push the black tab on the filter and lift up to remove. (Fig. 2)
3. Discard the used filter.
4. Slide a new filter into place and push down until it clicks into place.

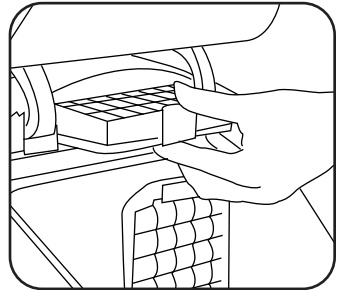

Fig. 2

Replacing the Secondary Filter

1. Unplug the vacuum. Open the bag compartment lid.
2. Slide the filter holder up and out of the bag compartment. (Fig. 3)
3. Remove the used filter from the filter holder.
4. Discard the used filter.
5. Place a new filter inside the filter holder and slide it back into place.

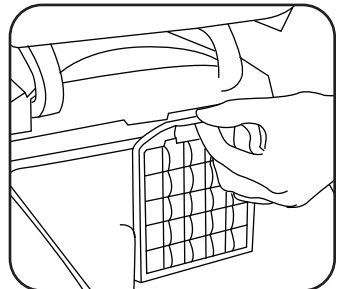

Fig. 3

NOTE: Do NOT throw away the secondary filter holder. The filters cannot be washed and reused.

It is recommended to replace the filter set every six months.

TROUBLESHOOTING

Problem	Check Point	Possible Solution
Suction power is weak.	<ul style="list-style-type: none">• Filters• Vacuum bag • Wand or hose • Suction control slide	<ul style="list-style-type: none">• Replace filters.• If the vacuum bag is 2/3 full, replace it.• If clogged or blocked, remove the object.• Slide the control forward for full suction power.
The vacuum does not work.	<ul style="list-style-type: none">• Hose • When the vacuum bag is full or any of the accessories are blocked, the over-heating protection for the motor is activated and automatically shuts down the vacuum.	<ul style="list-style-type: none">• Insert the hose completely into the hose unit until it clicks.• Turn the vacuum off and unplug the vacuum. Check the vacuum bag and accessories and remove any blockages. The vacuum can be turned on again after approximately 20 minutes.
Power cord does not rewind	<ul style="list-style-type: none">• Power Cord	<ul style="list-style-type: none">• Pull the power cord out a little and press the cord rewind button again.
Power cord won't pull out of the vacuum	<ul style="list-style-type: none">• Power Cord	Do not pull it out by force. Rewind it a little by pressing the cord rewind button and try pulling it out again.
Any other service should be performed by an Authorized Simplicity Service Center. To locate your nearest Authorized Service Center, visit our website at www.SimplicityVac.com or call 888-974-6759.		

FOR BEST PERFORMANCE

- Keep your canister clean and in good operating condition.
- Change vacuum bag once a month or when the bag is 2/3 full to maximize cleaning performance.
- Always use genuine vacuum bags and replacement parts. Use of other products may result in poor cleaning performance, potential vacuum cleaner damage and may void vacuum warranty. Genuine products are designed for maximum cleaning performance.
- Use only Authorized Simplicity Service Centers for parts or service.
- Store your canister carefully in a dry area.
- For optimum cleaning performance and safety, follow your owner's manual instructions.

WARRANTY

What is Covered:

This warranty covers any defects in material and workmanship in your new vacuum and applies exclusively to the original purchaser.

How Long Coverage Lasts:

Visit Simplicityvac.com for warranty information.

What is Not Covered:

- Damage to the vacuum which occurs from neglect, abuse, alterations, accident, misuse or improper maintenance.
- Normal replacement items: filters and disposable bags.

What We Will Do:

This warranty provides, at no cost to you, all labor and parts to place this vacuum in correct operating condition during the warranted period.

How to Get Service:

Warranty service can only be obtained by presenting the vacuum to an Authorized Simplicity Service Center. A proof-of-purchase and product serial number will be required before service is rendered. To locate your nearest Simplicity Service Center, please call 888-974-6759 or visit the Simplicity website at www.simplicityvac.com.

THIS WARRANTY IS EXCLUSIVE AND IN LIEU OF ANY AND ALL OTHER WARRANTIES WHETHER WRITTEN, ORAL, EXPRESSED OR IMPLIED, (INCLUDING ANY WARRANTY OF MERCHANTABILITY OR FITNESS FOR A PARTICULAR PURPOSE). THIS WARRANTY DISCLAIMS LIABILITY FOR INCIDENTAL, OR CONSEQUENTIAL DAMAGES.

How State Law Applies:

This warranty gives you specific legal rights, and you may also have other rights which vary from state to state.

Owner's Warranty Information (keep this for your records...)

Store name _____

Store Address _____ City _____ State _____ Zip _____

Telephone _____ Date of purchase _____

Serial number _____ Model number _____

Register your warranty online at SimplicityVac.com



Simplicityvac.com/register-warranty

What's the *best* way to be a part of the in crowd?

It's simple: register your Simplicity vacuum today and activate your warranty.

How do you like your vacuum?

Once you've had some time to try out your new Simplicity vacuum, we want to know what you think — leave a product review. It only takes a few minutes and it helps us make our products better... and your home simply cleaner.



Simplicity[®]
VACUUMS

Simplicity[®]

VACUUMS

Jill

**Manuel
du propriétaire**

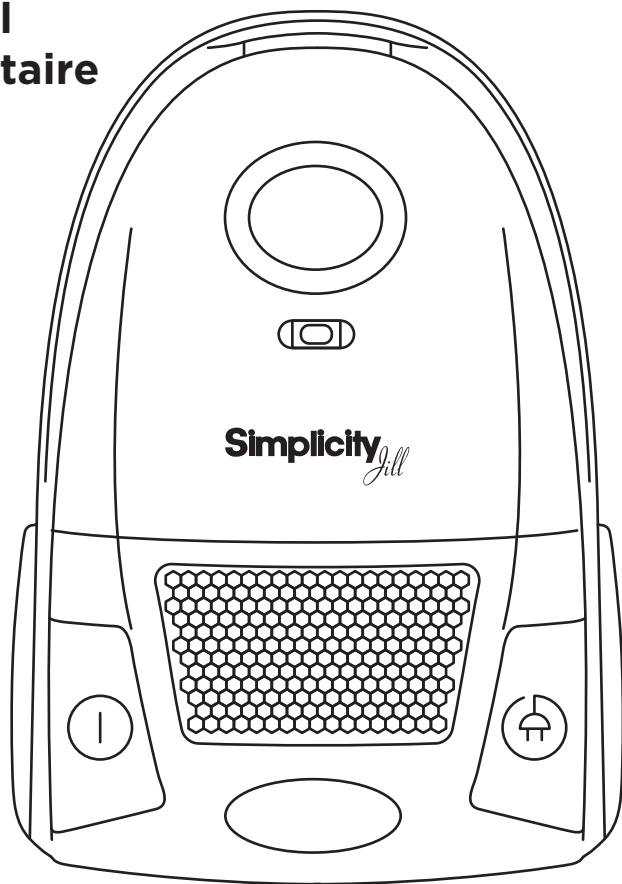

TABLE DES MATIÈRES

Instructions de sécurité importantes	2
Cordon polarisé à deux fils	3
Identification des pièces et utilisation	4-5
Remplacement du sac de l'aspirateur et des filtres.	6
Dépannage	7
Pour une meilleure performance	7
Garantie.....	8

INSTRUCTIONS DE SÉCURITÉ IMPORTANTES

Lors de l'utilisation d'un appareil électrique, il est important de prendre des mesures de précaution de base, dont les suivantes :

LISEZ TOUTES LES INSTRUCTIONS AVANT DE COMMENCER À UTILISER CET APPAREIL. POUR USAGE DOMESTIQUE SEULEMENT.

IMPORTANT: Le fabricant ne pourra être tenu responsable en cas de dommage causé par une utilisation de cet appareil non conforme aux instructions, ou en cas de dommage dû à une utilisation autre que celle pour laquelle il a été conçu.

AVERTISSEMENT: Afin de réduire le risque d'incendie, de décharge électrique, de dégât ou de blessure :

- Videz le sac lorsque l'indicateur de sac plein passe au rouge. Le fait de trop remplir le sac peut entraîner une obstruction de l'aspirateur par des saletés et des débris et provoquer une perte d'aspiration.
- Débranchez toujours l'aspirateur de la prise avant de remplacer le sac ou les filtres.
- Ne laissez pas l'appareil branché sans surveillance. Débranchez-le lorsque vous ne l'utilisez pas et avant de procéder à son entretien.
- **AVERTISSEMENT : IL EXISTE UN RISQUE D'ÉLECTROCUTION EN CAS D'UTILISATION EN EXTÉRIEUR OU SUR DES SURFACES HUMIDES.**
- Ne laissez pas vos enfants jouer avec l'appareil. Restez vigilant lors de son utilisation par ou à proximité des enfants.
- Utilisez uniquement selon les instructions décrites dans ce manuel. Utilisez uniquement les accessoires recommandés par le fabricant.
- N'utilisez pas cet appareil si la fiche ou le cordon est endommagé. Si cet appareil ne fonctionne pas comme prévu, s'il a subi une chute, a été endommagé, exposé aux intempéries, ou s'il est tombé à l'eau, renvoyez-le à votre revendeur agréé Simplicity pour le faire réparer.
- Ne débranchez pas l'appareil en tirant sur le cordon. Pour le débrancher, tirez sur la fiche et non pas sur le cordon.
- Ne manipulez pas la fiche ou l'appareil avec les mains mouillées.
- Ne manipulez pas le chargeur, notamment la prise du chargeur et les bornes du chargeur, avec les mains mouillées.
- Ne tirez pas et ne soulevez pas l'appareil par le cordon, n'utilisez pas le cordon comme poignée, ne fermez pas une porte sur le cordon et ne serrez pas le cordon contre des bords tranchants ou des coins. Ne faites pas rouler l'appareil sur le cordon. Maintenez le cordon à distance des surfaces chaudes.
- N'insérez pas d'objets dans les ouvertures. N'utilisez pas l'appareil si une ouverture est obstruée; évitez l'accumulation de poussières, de peluches, de cheveux ou de tout autre élément pouvant réduire le flux d'air.
- Tenez les cheveux, les habits amples, les doigts et toute autre partie du corps à distance des ouvertures et des pièces mobiles.
- N'aspirez pas d'éléments incandescents ou émettant de la fumée, tel que des cigarettes, des allumettes ou des cendres chaudes.
- N'utilisez pas l'appareil sans sac ou filtre.
- Éteignez toutes les commandes avant de débrancher.
- N'utilisez pas l'appareil ni pour aspirer des liquides inflammables ou combustibles tels que de l'essence, ni dans des endroits pouvant en contenir.
- N'essayez pas de nettoyer ou de réparer l'unité lorsque celle-ci est branchée.
- N'utilisez pas l'aspirateur pour puiser de l'eau ou ramasser tout autre matériau humide.
- Prenez des précautions supplémentaires au moment de nettoyer sur des escaliers.

**CONSERVEZ CES
INSTRUCTIONS**

INSTRUCTIONS DE POLARISATION

Cordon d'alimentation, cordon polarisé à 2 fils

Afin de réduire le risque de choc électrique, cet aspirateur est équipé d'une fiche à courant alternatif polarisé (une fiche ayant une broche plus large que l'autre). Cette fiche entre dans la prise uniquement dans un sens. Il s'agit d'un dispositif de sécurité. Si vous ne parvenez pas à brancher totalement la fiche dans la prise, essayez en inversant le sens de la fiche. Si vous ne parvenez toujours pas à brancher correctement la fiche, contactez un électricien qualifié afin de remplacer la prise obsolète. Évitez de neutraliser le dispositif de sécurité de la fiche polarisée.

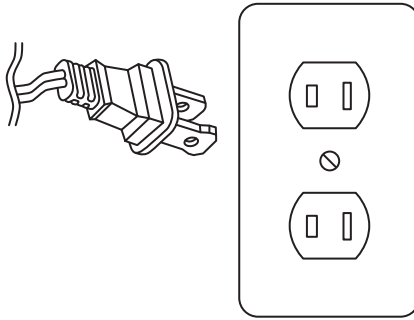

IDENTIFICATION DES PIÈCES ET UTILISATION

Port d'admission du tuyau souple

- Insérez le tuyau dans le port d'admission jusqu'à entendre un clic.
- Lorsque vous séparez le tuyau souple du corps de l'aspirateur traîneau, tirez sur le port d'admission du tuyau souple tout en appuyant sur les boutons.

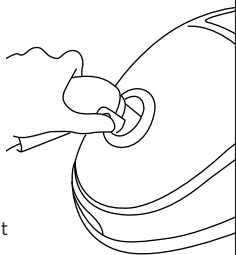

Molette de contrôle d'aspiration à glissière

- La puissance d'aspiration maximale peut être un peu trop forte dans certains cas.
- Faites glisser la molette de contrôle d'aspiration pour régler la puissance d'aspiration du tuyau. Faites glisser le contrôle vers l'avant pour rétablir la puissance d'aspiration maximale.

Rangement

- Le tube-rallonge se range facilement en deux emplacements sur le corps de l'aspirateur traîneau.

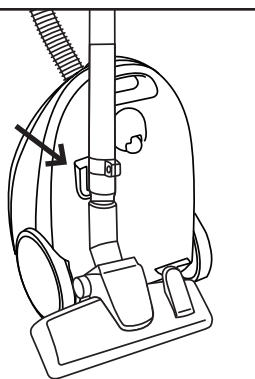
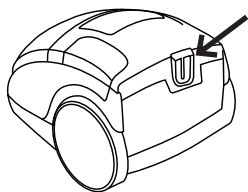

Accessoire de tapis et plancher

- Avec les brosses rétractées, cet outil est idéal pour le nettoyage des petits tapis. Poussez le levier pour exposer les brosses pour le nettoyage des planchers nus.

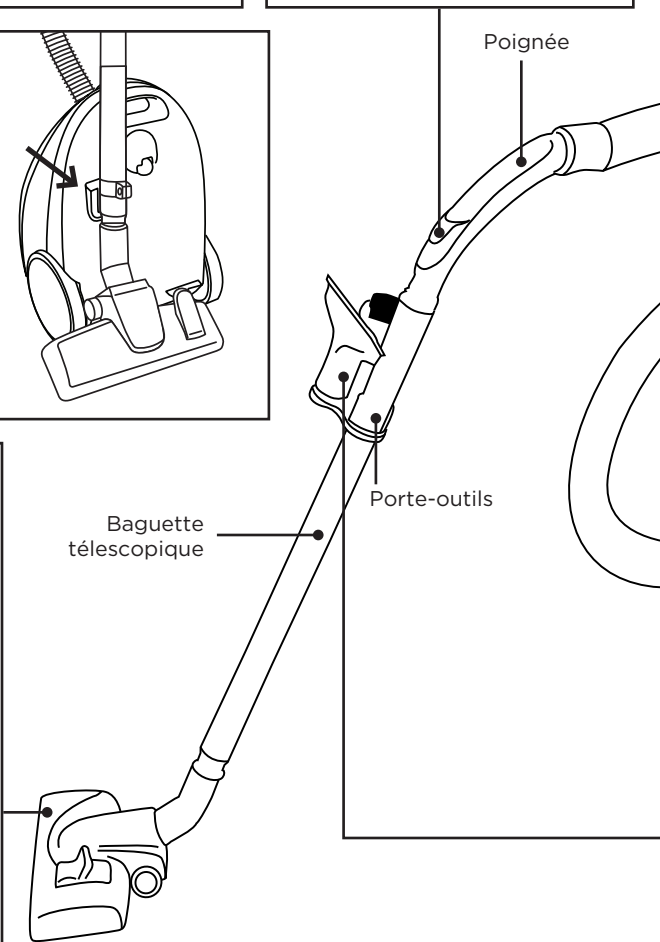
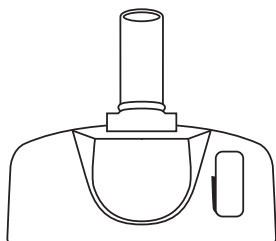

IDENTIFICATION DES PIÈCES ET UTILISATION

Indicateur de sac plein

- Le voyant lumineux de sac plein passe au rouge pour vous signaler que le sac est plein ou que l'aspirateur est bouché.
- Si l'indicateur rouge apparaît:
 - Remplacez le sac de l'aspirateur
 - Si le sac de l'aspirateur n'est pas plein, vérifiez que le tuyau n'est pas bouché.
- Lorsque vous nettoyez l'appareil à l'aide d'un accessoire (brosse dépoussiérante, brosse pour tapisserie ou accessoires pour fentes), l'indicateur rouge peut s'allumer. Dans ce cas, continuez d'aspirer.

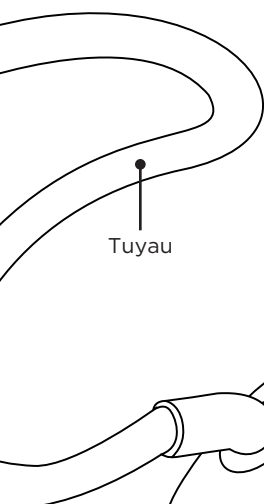

Rembobinage du cordon



Interrupteur marche/arrêt

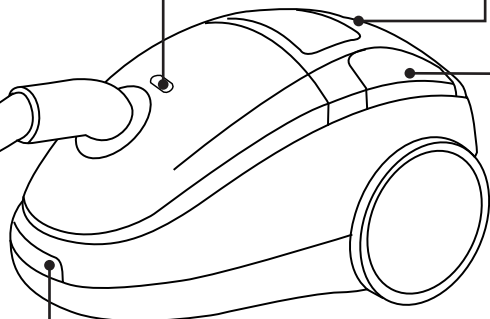
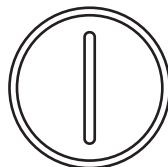

Loquet du compartiment du sac

- Soulevez ici pour accéder au sac de l'aspirateur et aux filtres.

Accessoires de nettoyage



Brosse dépoussiérante

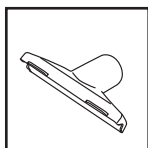

Outil de rembourrage

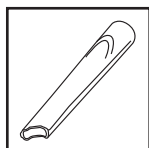

Suceur plat

REPLACEMENT DU SAC DE L'ASPIRATEUR ET DES FILTRES

Remplacement du sac de l'aspirateur

Faites toujours fonctionner l'aspirateur avec un sac installé. Le couvercle du compartiment du sac ne se fermera pas sans un sac correctement installé dans le porte-sac. Le sac doit être changé lorsque l'indicateur de sac plein passe au rouge ou lorsque la puissance d'aspiration est faible.

1. Débranchez l'aspirateur. Retirez le couvercle du compartiment du sac.
2. Enlevez le porte-sac du compartiment du sac. (Fig. 1).
3. Attrapez le col du sac pour retirer le sac du porte-sac en le faisant glisser.
4. Jetez le sac utilisé et faites glisser un nouveau sac dans le porte-sac.
5. Remplacez le porte-sac dans la fente du compartiment du sac.

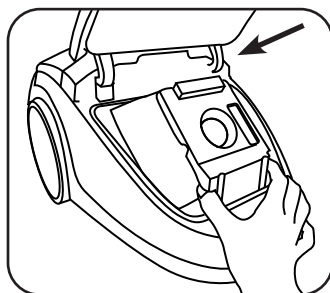

Fig. 1

REMARQUE : NE jetez PAS le porte-sac. Le sac ne peut pas être réutilisé.

Remplacement du filtre HEPA

1. Débranchez l'aspirateur. Retirez le couvercle du compartiment du sac.
2. Poussez la languette noire sur le filtre et soulevez-la pour la retirer. (Fig. 2)
3. Jetez le filtre usagé.
4. Faites glisser un nouveau filtre en place et poussez vers le bas jusqu'à entendre un clic.

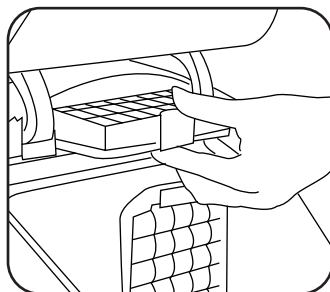

Fig. 2

Remplacement du filtre secondaire

1. Débranchez l'aspirateur. Retirez le couvercle du compartiment du sac.
2. Faites glisser le porte-filtre vers le haut et hors du compartiment du sac. (Fig. 3)
3. Retirez le filtre usagé du porte-filtre.
4. Jetez le filtre usagé.
5. Placez un nouveau filtre dans le porte-filtre et remettez-le en place en le glissant.

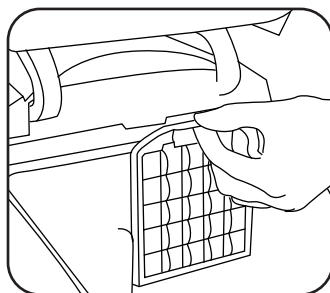

Fig. 3

REMARQUE : NE jetez PAS le porte-filtre secondaire. Les filtres ne peuvent pas être lavés et réutilisés.

Il est conseillé de remplacer le filtre tous les six mois.

Problème	Point de vérification	Solution possible
La puissance d'aspiration est faible.	<ul style="list-style-type: none"> • Filtres • Sac de l'aspirateur • Tube-rallonge ou tuyau souple • Molette de contrôle d'aspiration à glissière 	<ul style="list-style-type: none"> • Remplacez les filtres. • Si le sac de l'aspirateur est plein aux 2/3, remplacez-le. • En cas d'obstruction, enlevez l'objet qui en est la cause. • Faites glisser le contrôle vers l'avant pour la puissance d'aspiration maximale.
L'aspirateur ne fonctionne pas.	<ul style="list-style-type: none"> • Tuyau • Lorsque le sac de l'aspirateur est plein ou que l'un des accessoires est bloqué, la protection contre la surchauffe du moteur se met en marche et éteint automatiquement l'aspirateur. 	<ul style="list-style-type: none"> • Insérez le tuyau complètement dans l'unité du tuyau jusqu'à entendre un clic. • Éteignez et débranchez l'aspirateur. Vérifiez le sac de l'aspirateur et les accessoires et éliminez toute obstruction. L'aspirateur peut être rallumé après environ 20 minutes.
Le cordon d'alimentation ne se rembobine pas.	<ul style="list-style-type: none"> • Cordon d'alimentation 	<ul style="list-style-type: none"> • Tirez un peu sur le cordon d'alimentation et appuyez à nouveau sur le bouton de rembobinage du cordon.
Le cordon d'alimentation ne sort pas de l'aspirateur.	<ul style="list-style-type: none"> • Cordon d'alimentation 	<ul style="list-style-type: none"> • Ne l'enlevez pas en tirant avec force. Rembobinez-le un peu en appuyant sur le bouton de rembobinage du cordon et essayez de le faire de nouveau.
<p>Tout autre service doit être effectué par un centre de service Simplicity autorisé. Pour trouver le centre de service autorisé le plus proche, visitez notre site Web à l'adresse www.SimplicityVac.com ou appelez le 888-974-6759.</p>		

POUR UNE MEILLEURE PERFORMANCE

- Conservez votre aspirateur traîneau propre et en bon état de fonctionnement.
- Changez le sac d'aspirateur une fois par mois ou lorsqu'il est rempli aux deux tiers (2/3) pour une performance de nettoyage maximale.
- Utilisez toujours des sacs d'aspirateur et des pièces de rechange d'origine. L'utilisation d'autres produits peut entraîner une aspiration moins performante, un dommage potentiel à votre aspirateur et peut en annuler la garantie. Les produits authentiques sont conçus pour une performance d'aspiration optimale.
- Ayez exclusivement recours à un centre de service Simplicity autorisé pour les réparations et les pièces détachées.
- Rangez soigneusement votre aspirateur traîneau dans un endroit sec.
- Pour une meilleure performance de nettoyage et plus de sécurité, suivez les instructions de votre manuel du propriétaire.

GARANTIE

Ce que couvre cette garantie :

Cette garantie couvre tous les défauts matériels et de fabrication du nouvel aspirateur et s'applique uniquement à l'acheteur original.

Durée de la garantie :

Veuillez visiter Simplicityvac.com pour obtenir des informations sur la garantie.

Ce que cette garantie ne couvre pas :

- Les dommages causés à l'aspirateur en raison de négligence, d'abus, d'altérations, d'accidents, d'utilisations non-conformes ou d'entretiens inadaptés.
- Articles de remplacement courants : filtres et sacs jetables.

Ce que nous offrons :

Cette garantie fournit, sans que vous ayez à encourir de frais, toute la main-d'œuvre et toutes les pièces nécessaires pour conserver cet aspirateur en bon état de fonctionnement pendant la période de garantie.

Comment obtenir un service d'entretien et réparation :

Les services de garantie peuvent uniquement être obtenus en présentant l'aspirateur auprès d'un revendeur agréé. Avant tout service, vous devrez présenter une preuve d'achat et le numéro de série du produit en question. Afin de localiser votre centre de service le plus proche, veuillez appeler le 888-974-6759 ou rendez-vous sur notre site Internet à l'adresse www.SimplicityVac.com.

LA PRÉSENTE GARANTIE EST EXCLUSIVE ET REMPLACE TOUTE AUTRE GARANTIE ÉCRITE, ORALE, EXPLICITE OU IMPLICITE (NOTAMMENT TOUTE GARANTIE DE QUALITÉ MARCHANDE OU DE CONFORMITÉ À UN USAGE PARTICULIER). LA PRÉSENTE GARANTIE EXCLUT TOUTE RESPONSABILITÉ POUR DOMMAGES INDIRECTS OU CONSÉCUTIFS.

Comment s'appliquent les lois des États :

La présente garantie vous donne des droits particuliers, et il est possible que vous jouissiez aussi d'autres droits variables d'un État à l'autre.

Informations de garantie du propriétaire (à garder dans vos archives)

Nom du magasin _____

Adresse du magasin Ville État Code postal _____

Téléphone Date d'achat _____

Numéro de série Numéro de modèle _____

Enregistrez votre garantie en ligne sur www.SimplicityVac.com



Quelle est la meilleure façon de faire partie du groupe?

C'est simple : il vous suffit d'enregistrer votre aspirateur Simplicity aujourd'hui et d'activer votre garantie.

Comment trouvez-vous votre aspirateur?

Une fois que vous aurez eu l'occasion d'essayer votre nouvel aspirateur Simplicity, nous aimerions savoir ce que vous en pensez. N'hésitez pas à nous laisser votre avis. Cela ne prend que quelques minutes et nous aide à améliorer nos produits... et la propreté de votre maison, tout simplement.



Aspirateurs Simplicity®

Simplicity[®]

SIMPLICITYVAC.COM

888-974-6759
1760 Gilsinn Lane
Fenton, MO 63026