

MAÎTRE DE L'AMÉNAGEMENT COMMERCIAL

M



Pharmacies et
cliniques médicales

MOBICO
AMÉNAGEMENT | DESIGN & CONCEPTION | INSTALLATION

MOBICO, UNE ENTREPRISE FONDÉE EN 1970

Notre mission est simple :
Accompagner les détaillants
dans l'optimisation de leur
espace de vente.

C'est ainsi que Mobico a débuté avec seulement quelques employés et plein d'idées sur la façon de faire la différence. Au cours de la dernière décennie, elle est devenue un joueur majeur de l'industrie de la vente au détail.

Aujourd'hui, grâce à l'engagement et à l'implication de tous ceux qui forment notre équipe, nous pouvons vous offrir un service clé en main répondant aux plus hauts standards de qualité.

Au nom de toute l'équipe Mobico, c'est avec beaucoup de fierté que je vous invite à nous découvrir.

SOPHIE ANCTIL ET HUGO ANCTIL - PROPRIÉTAIRES

CORDIALEMENT



POURQUOI NOUS CHOISIR ?

À votre service depuis plus
de 50 ans, nous avons acquis
une solide expertise au
niveau de l'aménagement
d'espace de vente.

Mobico est une entreprise familiale de 2^e génération qui a à cœur la qualité du service qu'elle offre à ses clients.

Notre processus de développement de produits est méticuleusement conçu pour garantir une qualité inégalée, en commençant par l'idéation et en passant par les dessins de plans et la réalisation 3D, tous optimisés pour les meilleurs résultats possibles.

Notre entreprise s'est dotée de spécialistes et d'une expertise qui nous permettent d'identifier rapidement vos besoins et de vous proposer des solutions avant-gardiste.

Faites confiance à Mobico dans tous les types de magasins, boutique, salle de montre, entrepôt.

Que ce soit dans le secteur des boutiques pour animaux, clinique vétérinaire, centre de location, boutique de vêtements, magasin à rayon, centre de piscine, librairie, secteur alimentaire et bien plus encore.

*Vous avez un projet ?
Contactez-nous !*



*Qualité.
Design.
Résultat.*

Comptez sur
nous pour
réaliser vos
projets.

NOS FORCES ET NOS SERVICES



SERVICE CLÉ EN MAIN HORS PAIR



AMÉNAGEMENT COMMERCIAL



DESIGN ET CONCEPTION



ÉBÉNISTERIE, PRÉSENTOIR
ET COMPTOIR DE RÉCEPTION



SPÉCIALISÉ EN SOLUTION DE
SYSTÈME DE RAYONNAGE



INSTALLATION COMPLÈTE



NOS ESSENTIELS POUR
LA PHARMACIE



Optimisation.



*Solutions.
Confiance.*

L'ART D'OPTIMISER VOTRE ESPACE AVEC NOTRE SERVICE CLÉ EN MAIN

Nous savons à quel point l'aménagement d'un espace commercial est un projet majeur qui nécessite du temps et des investissements importants.

Vous devez optimiser les budgets tout en trouvant les meilleures solutions pour mettre en valeur vos produits.

C'est exactement ce que Mobico vous permet de faire avec son service clé en main.

Faites confiance à
notre équipe experte
qui partage généreusement
ses conseils.



AMÉNAGEMENT SELON VOS BESOINS

Lorsque vous envisagez un projet d'aménagement commercial de pharmacie, la première étape cruciale est de concevoir un espace qui répond parfaitement à vos besoins tout en offrant une expérience exceptionnelle à vos clients.

Notre équipe expérimentée sait comment combiner à la perfection esthétique et fonctionnalité pour créer un environnement de travail efficace et accueillant.

Cet engagement nous guide vers la création d'un plan d'aménagement complet et stratégique, tout en optimisant ingénieusement chaque centimètre carré de votre espace commercial.

NOUS SOMMES À L'ÉCOUTE DE VOTRE MARQUE.

De la zone de vente
au comptoir d'accueil,
nous nous assurons de
créer une expérience
d'achat inoubliable !



OPTIMISER VOTRE ESPACE AVEC NOTRE SERVICE DE RÉNOVATION

Nos services de rénovation transforment votre espace, alliant modernisation et optimisation. Que ce soit pour une mise à jour, un agrandissement ou une réduction d'espace pour une efficacité accrue, nous adaptons chaque projet à vos besoins uniques.

Comptoir de réception

Ébénisterie et mobilier sur mesure

Design et conception

Solutions de rayonnage

*VIVEZ L'EXPÉRIENCE D'UN AMÉNAGEMENT SUR MESURE
- VOTRE PHARMACIE, NOTRE PASSION !*





DESIGN ET CONCEPTION EN 3D

Nos services vont bien au-delà de la simple conception. Nous commençons par la planification minutieuse de votre pharmacie, en élaborant des plans d'aménagement, des plans de plancher et des rendus 3D détaillés.

Ces plans sont essentiels pour visualiser l'espace et garantir une utilisation optimale de chaque pouce carré de votre pharmacie.

Chez Mobico, le service clé en main est notre force!

Créativité.

*Concept.
Détails.*

De l'agencement
des couleurs
au choix
des finis!



Grâce à notre centre d'ébénisterie et à notre équipe de designers, tout est possible!

SERVICE D'ÉBÉNISTERIE ET DE MENUISERIE BOIS ET MÉTAL SUR MESURE.

Nous comprenons à quel point il peut être difficile d'aménager votre magasin en vous limitant aux choix disponibles sur le marché. C'est pourquoi nous offrons un service de fabrication de présentoirs et de mobilier sur mesure. Un vaste choix vous est offert; présentoir, comptoir en plusieurs matériaux, pour tous les budgets et les goûts!





SPÉCIALISÉ EN SYSTÈME DE RAYONNAGE



Nous comprenons à quel point il peut être difficile d'aménager votre magasin en vous limitant aux choix disponibles sur le marché. C'est pourquoi nous offrons plusieurs solutions en système d'étagères ainsi qu'un service de fabrication de présentoirs et de mobilier sur mesure. Un vaste choix vous est offert; présentoir, comptoir en plusieurs matériaux, pour tous les budgets et les goûts!

Des solutions
pour tous
les types de
détaillants.





ENTREPOSAGE

Nos étagères d'entrepôt :
idéales pour un stockage
des boîtes d'archives
classiques et outils.



Léger



Lourd

*Avec un système de
palettier ou racking*

INSTALLATION

Nous veillons à ce que chaque étagère, chaque comptoir et chaque élément personnalisé soit à sa place. Nous comprenons l'importance de respecter les délais et de minimiser les perturbations, c'est pourquoi nous nous engageons envers un service complet et professionnel.



COORDINATION DES TRAVAUX : MAÎTRISE ET SYNCHRONISATION

Notre équipe spécialisée dirige chaque phase de votre projet avec une planification minutieuse et une gestion active sur site, agissant comme le chef d'orchestre pour une coordination impeccable. Chaque projet bénéficie d'un contact personnel dédié, garantissant une communication fluide et une réponse rapide à toutes vos préoccupations, pour une gestion sans faille de votre aménagement.





NOS ESSENTIELS POUR LA PHARMACIE

Chez Mobic, nous complétons l'aménagement de votre pharmacie avec une sélection d'accessoires, conçus pour optimiser et personnaliser vos espaces de présentation.



Étagères commerciales
Commercial shelving

Porte prix et accessoires
Price holder and accessories

Panneaux rainures et accessoires
Slatwall and accessories

Paniers en métal et Contrôle de foule
Metal baskets and Crowd control

Panneaux de grillage et accessoires
Grid panels and accessories

Porte-affiche de comptoir et Paniers de magasinage
Counter sign holder and Shopping baskets

Unité murale
Wall unit



Îlot double
Central unit

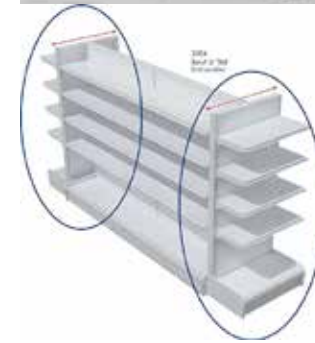

3704
Îlot double
bout d'îlot
End section
Avec ou sans base,
choix de dos
With or without base, choice of
back

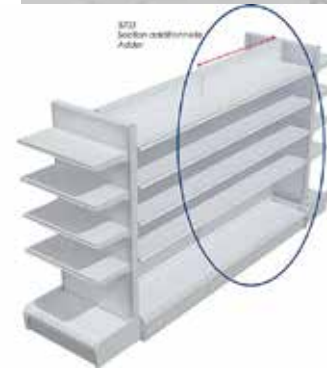

3703
Îlot double
section additionnelle

Hauteur de poteau
48" - 120" (par incrément de 6")
Tablette de base
6" - 30" de profond (par incrément de 2")
Largeur de tablette
24" - 48" (par incrément de 6")
Hauteur tablette de base
7 ¼" H. (du plancher à la tablette)

Post height
48" - 120" (in increments of 6")
Base shelf
6" - 30" deep (in increments of 2")
Shelf width
24" - 48" (in increments of 6")
Base shelf height
7 ¼" H. (from floor to the top of the shelf)



3701
Section
additionnelle
Adder

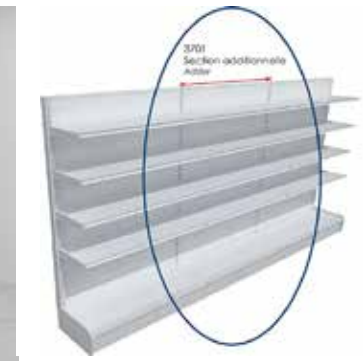
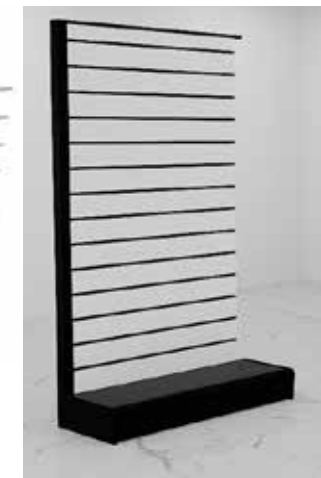

3700
Section première
Starter

Porte prix
Price holder

Accessoires pour plafond suspendu / Suspended ceiling accessories



4917
Crochet pour plafond suspendu
Ceiling hook
 Chrome



4918
Crochet pour plafond suspendu
Ceiling hook



4926
Crochet en S
S hook
1 5/8"
 Chrome



4924
Crochet
Hangwire
6" / 12" / 18" / 24"
3/8", zinc



2514
Crochet de plafond
Ceiling hook
6" / 12" / 18" / 24" / 30" & 36"
1/8" diamètre / diameter
 Chrome



4933
Support à bannière
Banner hanger
22"
Entre / Between
0,010" & 0,050"

Porte prix pour tablette / Price holder for shelving



4927
Pour tablette de métal moulurée
For metal shelving
47 1/2" x 1 1/4" H



J-DHE30-48
Bande porte-prix autocollant : 48" X 1 1/4" H
Price adhesive label strips: 48" X 1 1/4"
Disponible en longueur de : 2"
Clear price holder for 1/2" or 3/4" thick shelves
Available in : 2"



KK-76WT-101236
Porte-prix clair pour tablette de 1/2" OU 3/4" d'épaisseur
Disponible en longueur de : 2"
Clear price holder for 1/2" or 3/4" thick shelves
Available in : 2"



4901
PCV clair
Clear PVC
2 1/2" x 1 1/4"
Jusqu'à / Up to 3/4"



4900
PCV clair
Clear PVC
2 1/2" x 1 1/4"
24" L ou/or 48" L

Porte-prix auto-collant / Price holder with adhesive

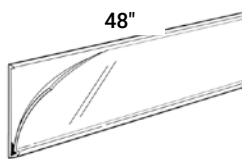

4902
Dos blanc, devant clair
White backing, clear face
48" x 1 1/4"

Avec autocollant / With adhesive



4928
Dos et devant clair
Clear backing and face
48" x 1 1/4" H
Avec autocollant / With adhesive



4909-3COLLANT
Porte-prix
Price holder
3" / 6"
Jusqu'à / Up to 1/8"



4934
Base autocollante pour affiche
Moulded Plastic base with adhesive
Utiliser avec / Use with items
4937 & 4938 p.58

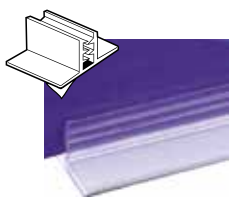

4921
PVC Autocollant
Adhesive
1" x 1"
Jusqu'à / Up to 1/8"
 065"

Accessoires pour panneaux perforés
Pegboard accessories

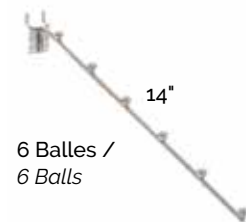

4203
Cascade
Waterfall

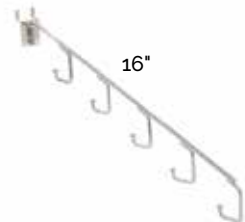

4204
Cascade 5 crochets
5 hook waterfall

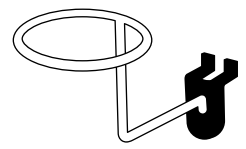

4205
Présentoir à chapeau et à ballon
Hat and ball display



4206
Crochet métal simple
Single metal hook
Zinc

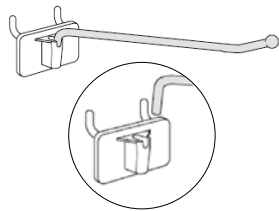

4207
Crochet 2 pièces, métal et plastique
2 piece hook, metal and plastic
Zinc

Tige / Wire		Tige / Wire	
2"	1/8"	2"	1/8"
4"	3/16"	4"	3/16"
6"	3/16"	6"	3/16"
8"	3/16"	8"	3/16"
10"	3/16"	10"	3/16"
12"	3/16"	12"	3/16"

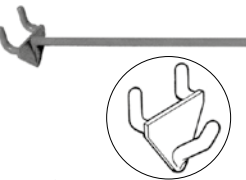

4208
Crochet de plastique
Plastic hook
1" / 2" / 4" / 6" / 8"



4215
Crochet double, plastique
Double hook, plastic
4" / 6" / 8"



4209
Crochet pour code à barres
Scan hook
Tige 3/16" Wire zinc

	Longueur totale Total length	Longueur utilisable Usable length
4"	5"	3 1/4"
6"	7"	5 1/4"
8"	9"	7 1/4"
11"	12"	10 1/4"



4210
Crochet 2 pièces, métal et plastique
2 piece hook, metal and plastic
Zinc



4213
Pince de contrôle d'inventaire
Inventory Control Clip



4214N
Clip pour contrôle d'inventaire
Inventory control clip
Vendu en paquet de 250 unités
Sold in packs of 250 units



1906A
Serrure pour crochet
1906, 2617, 4209 & 4210
Lock for scan hook
1906, 2617, 4209 & 4210
Bte / 5 / Box



1907 3" x 1"
1907A 2" x 1 1/4"
Porte prix
Price holder
Vendu séparément
Sold separately

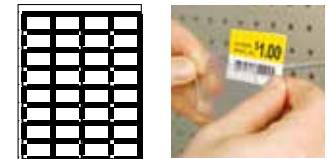

1907B
Carton pour porte-prix 1907A
Label for price holder 1907A
Bte / 250 / Box

1907, 1907A & 1907B Vendu séparément / Sold separately

Items: 2008 | 2009 | 2012 | 2100 | 2101 | 2102 | 2103 | 2103A & 2100A (pages 23 & 24) font sur les panneaux perforés / Fit on pegboard

Panneaux à rainures et accessoires Slatwall and accessories



1800
Panneaux à rainures / Slatwall
8' (96") x 4' (48") H



Tablettes en mélamine / Melamine shelves



1833-22 23" x 10"
1833-45 45" x 10"
1833-47 47" x 10"
Érable pâle 992 / Light maple
992

1834-24 22 ½" x 9 H 7/8"
1834-47 46 ½" x 9 H 7/8"
Érable moyen / Medium maple

1836-24 22 ½" x 9 H 7/8"
1836-47 46 ½" x 9 H 7/8"
Blanc / White
Noir / Black

1837 23 H1" x 11 H 7/8"
1838 48" x 11 H 7/8"
Blanc / White
Noir / Black



1900
Support à tablette
Shelf bracket
6" / 8" / 10" / 12" / 14"
16"
■ ■ ■ ■ ■

1904
Crochet ¼"
¼" Hook
1" / 4" / 6" / 8" / 10" / 12"
■ ■ ■ ■ ■

1902
Support à tablette
Wood shelf bracket
8" / 10" / 12" / 14"
Vendu en paire
Sold in pairs

Crochet Hook	Longueur totale Total Length	Longueur utilisable Usable length
4"	5"	3 ¼"
6"	7"	5 ¼"
8"	9"	7 ¼"
11"	12"	10 ¼"

1906
Crochet 3/16" pour
code à barre
Scan hooks 3/16"
4" / 6" / 8" / 11" zinc

Panneaux à rainures et accessoires Slatwall and accessories

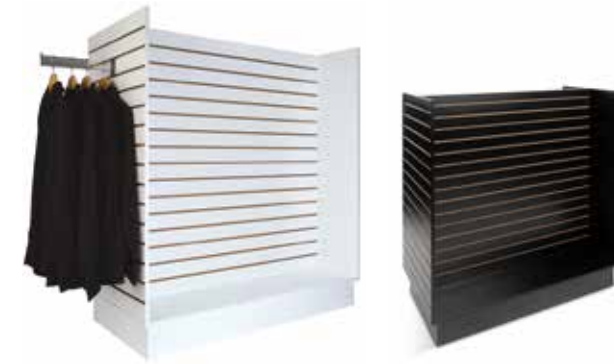

1829
48" x 24" x 54" H



1828
24" x 24" x 54" H



1831
Tour pivotante / Revolving
tower
12" x 12" x 54" H



1832
Tour pivotante / Revolving tower
16" x 16" x 60" H

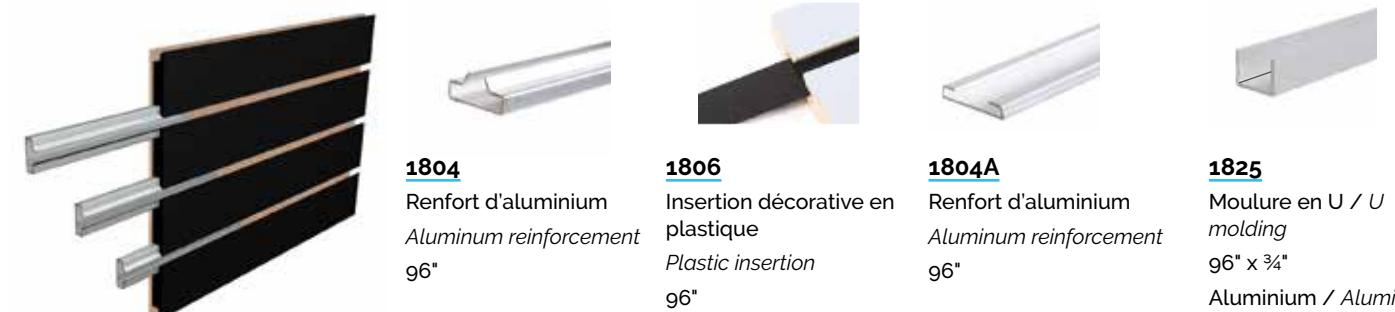

1804
Renfort d'aluminium
Aluminum reinforcement
96"

1806
Insertion décorative en
plastique
Plastic insertion
96"

1804A
Renfort d'aluminium
Aluminum reinforcement
96"

1825
Moulure en U / U
molding
96" x ¾"
Aluminium / Aluminum

Paniers en métal
Metal baskets



4245
17" diamètre x 46" H
Trois paniers superposés
Three baskets

- Silver métallique
- Argent
- Noir mat / Matt black
- Blanc lustré / Glossy white



4722
23" x 18" x 57 1/2" H
Unité de 5 paniers sur roues
5 baskets on wheels

- ■



4711
23" x 18" x 43" H
Unité de 4 paniers empilables sur roues
Stacking basket unit on casters



4712
23" x 18" x 10" H
Panier additionnel
Additional basket



4720 12" x 12" x 33" H
4717 18" x 18" x 33" H
4718 24" x 24" x 33" H
Panier de promotion pliant avec fond ajustable
Folding bin with adjustable bottom

- Chrome
- Silver métallique
- Argent
- Noir mat / Matt black
- Blanc lustré / Glossy white



4723
Porte-affiche
Sign holder



4728
18" x 12" x 20" H
Panier additionnel pour panier de promotion 4717
Additional basket for folding bin 4717

Contrôle de foule
Crowd control



5011
Poteau à ruban rétractable chrome, noir ou aluminium brossé
Post retractable belt chrome, black, brushed aluminium 90"

Poteaux de foule
Crowd posts



5012
Ruban rétractable mural de 84"
84" Wallmount retractable belt

5014
Porte affiche noir mat pour poteau à ruban rétractable
Sign holder for retractable belt post, matte black 8 1/2" x 11" H

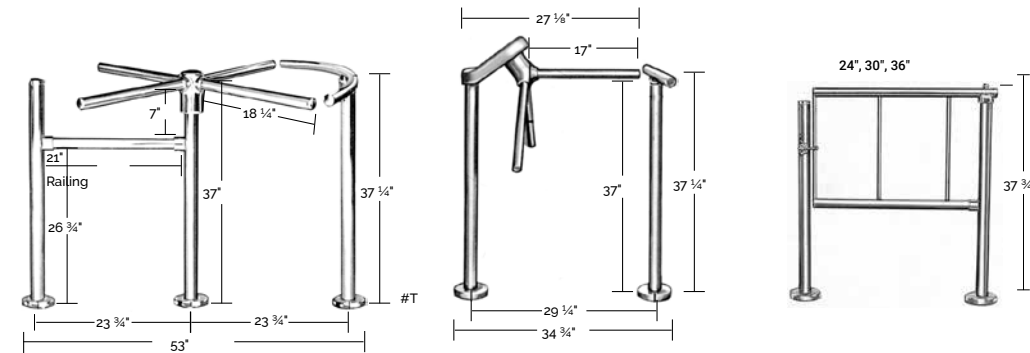

5003
Tourniquets et barrières
Turnstile and railing

5004
Tourniquets et barrières
Turnstile and railing

5006
Barrière à loquet
Latch gate

5000
Miroir convexe
Convex mirror 12" / 18" / 24" / 26"

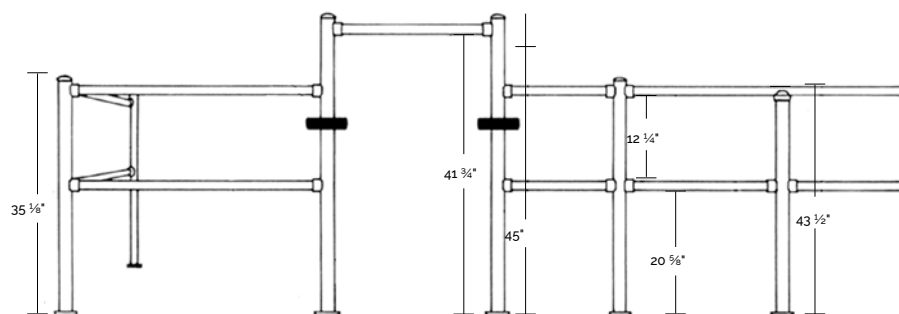

5005
Tourniquets et barrières
Turnstile and railing

Panneaux de grillage Grid panels

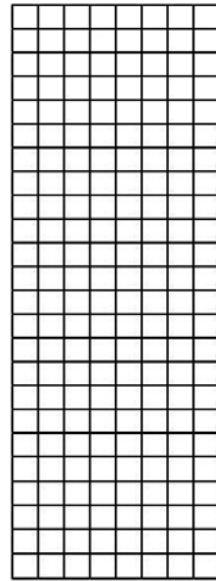

- 2400-15** 1' x 5'
 - 2400-24** 2' x 4'
 - 2400-25** 2' x 5'
 - 2400-26** 2' x 6'
 - 2400-27** 2' x 7'
 - 2400-28** 2' x 8'
 - 2400-36** 3' x 6'
 - 2400-44** 4' x 4'
 - 2400-45** 4' x 5'
- Panneaux de grillage
Grid panels
- Carreaux 3" x 3"
3" x 3" squares
- Côtés verticaux double broche
Reinforced double wire sides

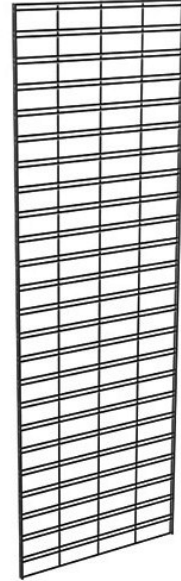

- 2401-24** 2' x 4'
 - 2401-25** 2' x 5'
 - 2401-26** 2' x 6'
 - 2401-27** 2' x 7'
 - 2401-28** 2' x 8'
 - 2401-44** 4' x 4'
 - 2401-45** 4' x 5'
- Panneaux de slatgrille
Slatgrid panels
- Grille-latte carreaux 3" x 6"
côté verticaux double broche
3" x 6" vertical reinforced double wire sides



- 2612**
Crochet métallique
de 1/4"
1/4" wire hooks
1"

4", 6", 8", 10" & 12"



Accessoires pour panneaux de grillage Grid panel accessories



- 2500**
Base 4 côtés sur roues
4 way base on casters



- 2501**
Base triangulaire sur roues
Triangle base on casters

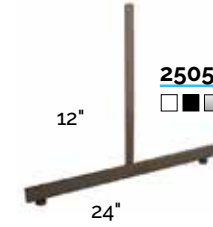

2505

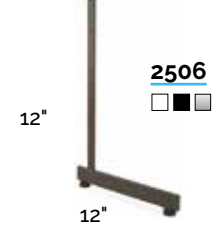

2506

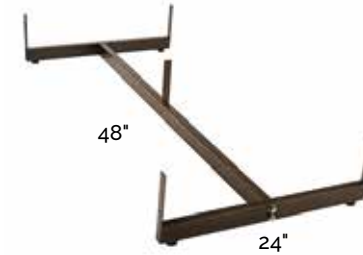

- 2502**
Base pour 4 grilles de 24"
Base for 4 grids of 24"



- 2508**
Barre en "U"
"U" bar
1 1/4" dia.

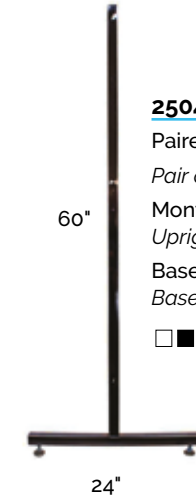

2504

- Paire de patte pour grillage
Pair of legs for grid panel
- Montant tube carré 1"
Upright 1" square tube
- Base tube rectangulaire 1" x 2", niveleurs
Base 1" x 2" rectangular tube with levellers



Tous des accessoires pour slatwall sont compatibles avec la slatgrille.
All slatwall accessories are compatible with the slatgrid panels.



- 2510**
Raccord pour 2 grilles
Connector for 2 grid panels



- 2513**
Support mural 3" pour grille
3" Wall bracket for grid

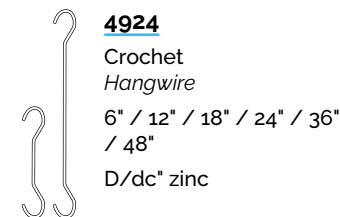

- 4924**
Crochet
Hangwire
6" / 12" / 18" / 24" / 36"
/ 48"
D/dc" zinc

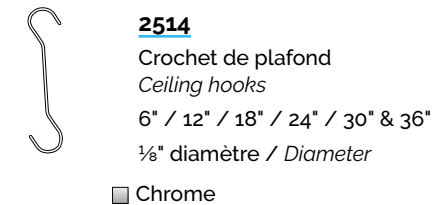

- 2514**
Crochet de plafond
Ceiling hooks
6" / 12" / 18" / 24" / 30" & 36"
1/8" diamètre / Diameter
Chrome



Porte-affiche de comptoir
Counter sign holder



4800 11" x 8 1/2" H
4801 7" x 5 1/2" H
Porte-affiche en T
T shape sign holder



4802 8 1/2" x 11" H
4803 5 1/2" x 7" H
Porte-affiche en T
T shape sign holder



4808 8 1/2" x 11" H
4809 5 1/2" x 7" H
Porte-affiche en L
L shape sign holder



4806 11" x 8 1/2" H
4807 7" x 5 1/2" H
Porte-affiche en L
L shape sign holder



4829 8 1/2" x 11" H
4830 11" x 14" H
Porte-affiche en acrylique
Acrylic sign holder



4810 7" x 5 1/2" H
4828 11" x 8 1/2" H
Porte-affiche en acrylique
Acrylic sign holder



4836
Porte affiche portrait ou
paysage, acryli-verre avec
piéd chrome
2 in 1 sign holder
8 1/2" x 11"



4816 11" x 14" H
4831 8 1/2" x 11" H
Cadre pour affiche
Card frame



4818 7" x 5 1/2" H
4820 14" x 11" H
4832 11" x 8 1/2" H
Cadre pour affiche
Card frame



4821 3"
4822 6"
4823 10"
4824 14"
Tige avec les 2 bouts filetés
3/8" - 27
Threaded stem 3/8" - 27



4804 7" x 5 1/2" H
4805 11" x 7" H
Porte-affiche sur
base chrome
Sign holder on chrome
base



4833 7" x 5 1/2" H
4834 11" x 7" H
Cadre sur base chrome
Frame on chrome base



4825
Base ronde, filetés 3/8" - 27
Round base, 3/8" - 27
Threading

Paniers de magasinage
Shopping baskets



4714
Panier de magasinage
en plastique, 2 poignées de
plastique
Plastic shopping basket
2 plastic handles



4713
Support pour 12 paniers
avec porte-affiche
Stand for 12 baskets with sign
holder



4727
Panier de magasinage en
plastique sur roues
Plastic shopping basket on
wheels



4715C
Panier à main en métal chromé
Chrome metal hand basket
8 3/4 x 14 1/4 x 7 1/4 po
Capacité : 30 litres



4715C-SUPPORT
Support à panier à main
Basket holder



4724
Chariot de magasinage 2 niveaux
Shopping cart 2 level



4725
Petit Chariot de magasinage
Small shopping cart



4726
Grand chariot de magasinage
Large shopping cart



MOBICO

AMÉNAGEMENT | DESIGN & CONCEPTION | INSTALLATION

DU SIMPLE CROCHET
À UN AMÉNAGEMENT
COMPLET



450 907-3635
1 866 527-3635
info@mobico.ca

mobico.ca

